

VC320 クイックガイド

同梱物

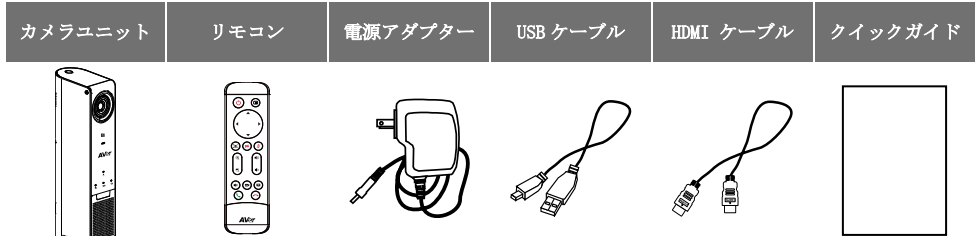

外観

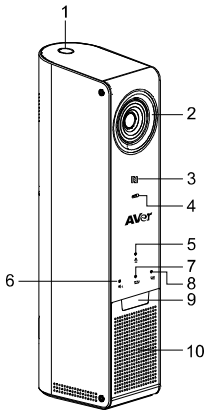

1. 電源オン・オフ LED
2. カメラ (±10° チルト)
3. NFC
4. マイク
5. 音声 LED
6. Bluetooth LED
7. USB LED
8. プレゼンテーション LED
9. 赤外線受光部
10. スピーカー

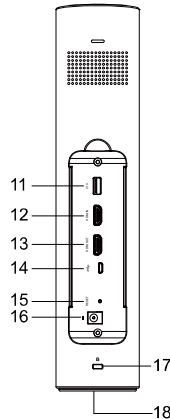

11. 2.1A 給電
12. HDMI 入力
13. HDMI 出力
14. USB miniB ポート
15. リセットボタン
16. 電源差込口
17. ケンジントンロック
18. 三脚取付穴

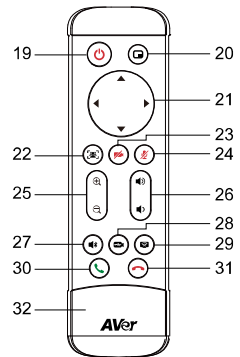

19. 電源ボタン
20. レイアウトボタン
21. 十字キー
22. EZCrop
23. カメラミュート
24. 音声ミュート
25. ズームイン/アウト
26. 音量 (+/-)
27. Bluetooth モード
28. 映像モード
29. プレゼンテーションモード
30. 通話開始
31. 通話終了
32. 電池カバー

接続方法

VC320 背面からリモコンを取り外します。
VC320 本体前面部の保護フィルムを剥がします。

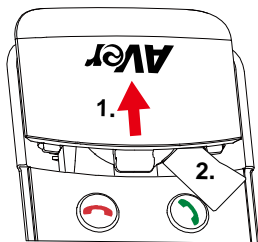

1. リモコン下部を押しながらカバーを外します
2. ピンチを引っ張りボタン電池を取ります
3. カバーを元に戻します

1. 最初に使用する際、8時間 AC アダプターを電源に挿し充電を行って下さい。電源ボタンがオレンジ色になれば完全に充電された状態です。

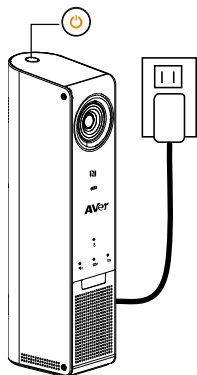

2. VC320 を USB ケーブルを使ってパソコンに接続します。

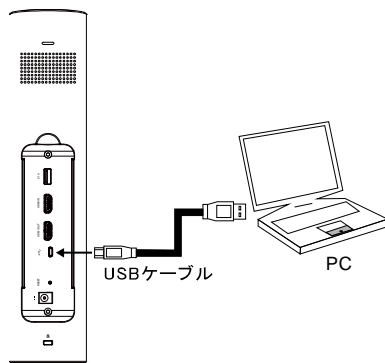

3. プレゼンテーションモード
HDMI ケーブルをモニターに接続しプレゼンテーションモードにすると映像がモニターに出力されます。

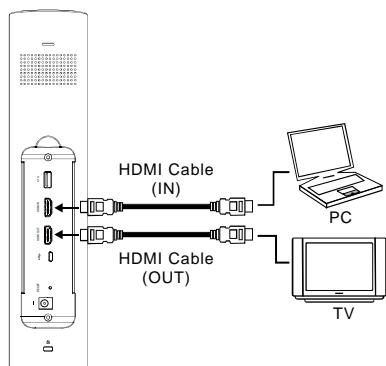

また別途 Chromecast を接続して 2.1A から電源をとり、ワイヤレスミラースクリーンが可能です。

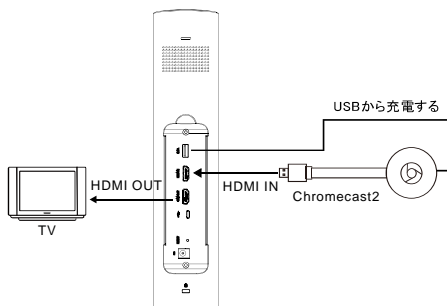

VC320 を使用する

1. 電源ボタンを押して装置を起動させる。
VC320 の LED 点滅が止まれば準備完了です。

2. 本体のタッチパネル又はリモコンでモード
を選択して下さい。

*充電がなくな
る際は電源ラン
プが緑色・青色
に点滅します。
AC アダプターか
ら給電して下さい。

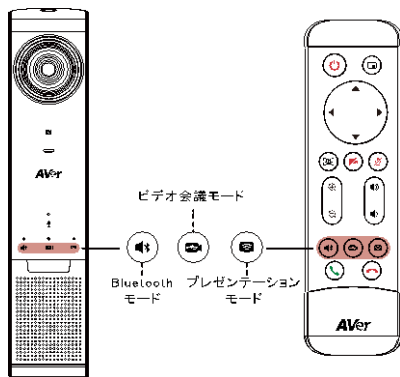
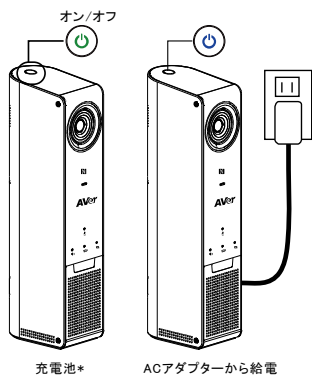

3. 会議モード：白い LED がついている状態で使
用するソフトウェアの設定から VC320 のカメ
ラとオーディオを選択して下さい。

4. Bluetooth モード：白い LED がつくと ON、
点滅するとペアリング中。モバイルデバイ
スを Bluetooth を使ってペアリングするか NFC
を使いペアリングを行って下さい。

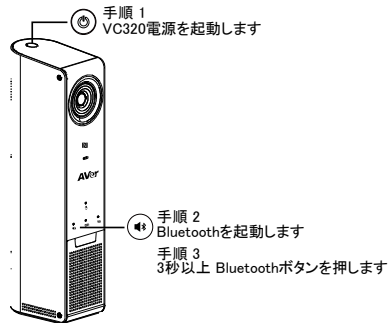
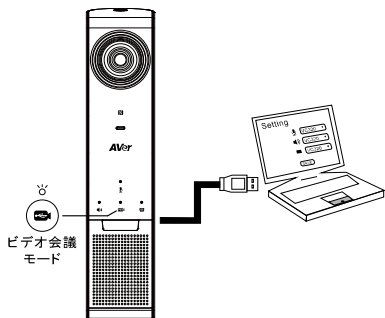

5. プレゼンテーションモード：青い LED が点滅中は HDMI input から output に出力されます。ま
た Bluetooth 音声出力とビデオ会議は同時にご使用可能です。

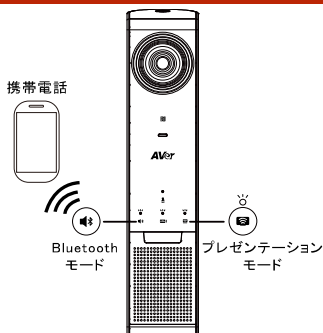

クイックガイド

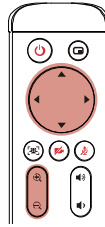
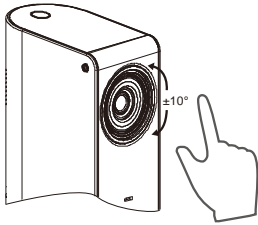

手でカメラをチルトさせるかリモコンを使ってパン・チルト・ズームを行います。



EZCrop は顔検出した複数の人物を画面全体に入るよう自動調整します。

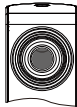
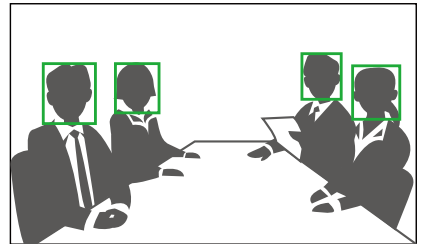
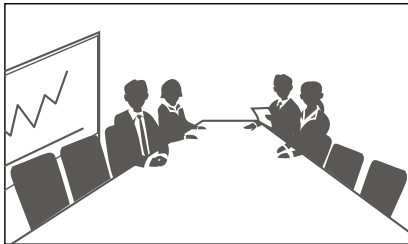

カメラを映さない場合は映像ミュートを押して下さい。



レイアウトボタンを使うと①HDMI 入力映像②USB カメラの映像の切替が可能です。

タッチパネルの LED の状態			
ミュート	ミュート解除 -青色	ミュート - 赤色	
Bluetooth	オン- 白色	オフ - 光らない	ペアリング - 白色点滅
ビデオ会議	オン - 白色	オフ - 光らない	
プレゼンテーション	オン -青色	オフ - 光らない	

注意:

VC320 はプラグインプレイで使用していただけます。 AVer PTZApp (V1.2.1028.30 以上をインストールする事でファームウェア更新や設定変更がおこなえます、<http://jp.aver.com/download-center> こちらよりダウンロードして下さい。